

FP SPORT® PRAVUGAONI BAZEN

Opis i nacrti



FP Sport® bazeni su nemački proizvod, izrađen od visokokvalitetnih materijala a u skladu sa najvišim DIN i EU standardima. Dubine su 150 cm, a dostupni su u sledećim dimenzijama:

600x300 cm
700x350 cm
800x400 cm
900x450 cm
1000x500 cm

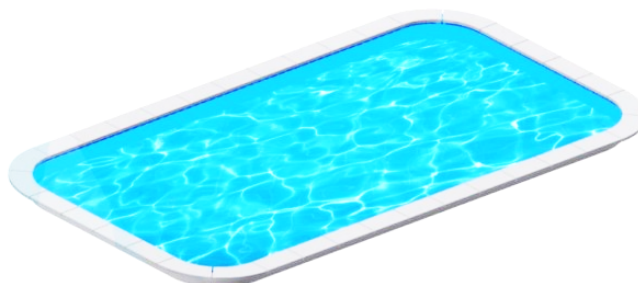

Preporuke proizvođača za pripremne i završne građevinske radove

Iskop radne jame

Iskop se vrši do čvrstog tla. Ispod bazena tlo mora homogeno, po potrebi nabijeno. Donja AB ploča ne sme ležati na nasipu. Ukoliko se iskop vrši na kosom terenu, iskop se radi do zdravog tla. U slučaju sumnje u homogenost tla, po potrebi konsultovati statičara. Ukoliko postoji sumnja na postojanje podzemnih voda ili tokova, neophodno je uraditi drenažu tla u skladu sa propisima.

Iskop se radi 80 cm duži i 80 cm širi od dimenzije bazena (po 40 cm sa svih strana), te sa jedne kraće strane (na kojoj će biti pozicioniran skimer) treba planirati iskop za mašinsku šahtu, dimenzije iskopa 230 x 220 cm (unutrašnja dimenzija mašinske šahte je 150x180, te sa bočnih strana šahte isto treba iskopati po 40 cm šire, dok se u dužinu čija je unutrašnja dimenzija 180 cm kopa samo 40 cm, pošto se prednja strana šahte naslanja i povezuje sa kraćim potpornim zidom uz koji je pozicionirana).

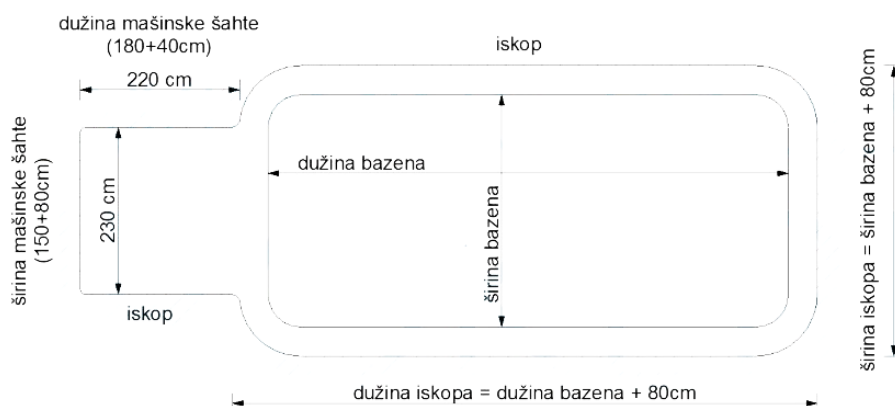

Dimenzija bazena	Dužina iskopa	Širina iskopa
600x300	680 cm + 220 cm šahta	380 cm
700x350	780 cm + 220 cm šahta	430 cm
800x400	880 cm + 220 cm šahta	480 cm
900x450	980 cm + 220 cm šahta	530 cm
1000x500	1080 cm + 220 cm šahta	580 cm

Nakon određivanja visine bazena iskop se vrši u dubinu 165-170 cm (dubina bazena + debljina AB ploče)

Betoniranje donje AB ploče

Nakon završetka zemljanih radova i pripreme podloge, pristupa se izlivanju donje AB ploče. Debljina donje AB ploče je u zavisnosti od homogenosti tla i veličine bazena debljine 15-20 cm sa dvoslojnom mrežastom armaturom. AB ploča se izliva ujedno i na dnu bazena, a i u mašinskoj šahti, bez prekida u betoniranju. U AB ploču se ugrađuje slivniksa pripadajućom cevi. Unutar mašinske šahte se izrađuje oplata sa unutrašnjim dimenzijama 40x40 cm, neposredno uz budući potporni zid bazena, gde se završava kraj cevi od slivnika.

Površina ploče mora da bude **idealno horizontalna i glatka** (ukoliko je potrebno površinu nakon betoniranja izgletovati odgovarajućim materijalom da bi se postigla savršena glatkost), bez ikakvih neravnina, jer one mogu prouzrokovati oštećenja lajnera.

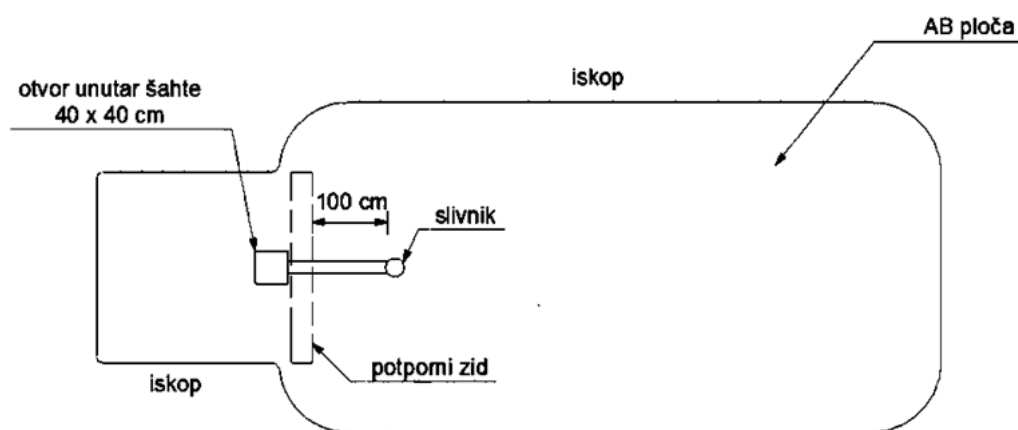

Izgradnja potpornih zidova

Potporni zidovi se grade od betonskih blokova, širine 20-25 cm, visine 19 cm i dužine 40-50 cm sa jednom pregradom u sredini.

$$\text{Dužina potpomihi zidova} = \text{dužina/širina bazena} - 100 \text{ cm}$$

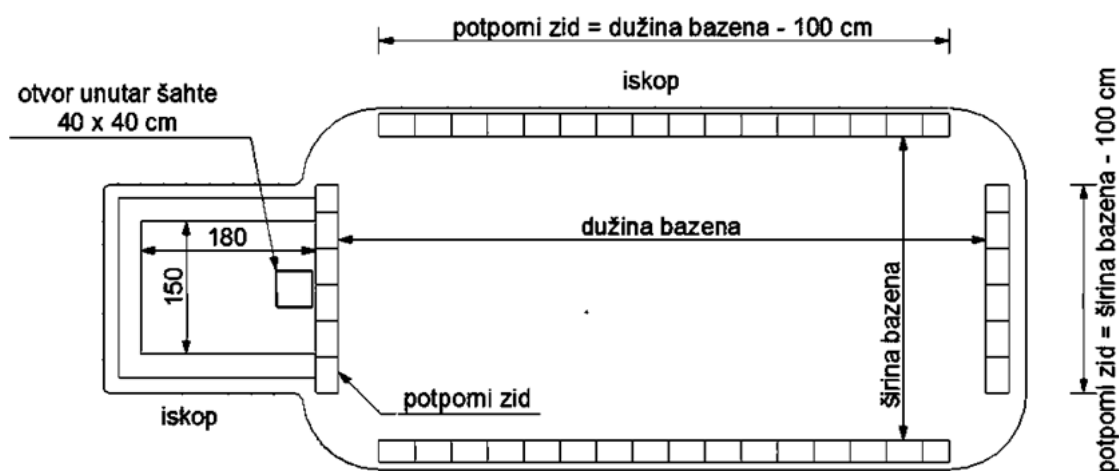

Dimenzija bazena	Dužina potpornog zida	Širina potpornog zida
604x304	500 cm	200 cm
704x354	600 cm	250 cm
804x404	700 cm	300 cm
904x454	800 cm	350 cm
1004x504	900 cm	400 cm

Potporni zidovi moraju biti idealno glatki, ravni i paralelni u svim tačkama. Unutrašnje dimenzije treba da budu odgovarajuće dimenzijama bazena **bez ikakvih tolerancija**. Ukoliko je potrebno (u slučaju da su blokovi neravni), unutrašnja dimenzija se može uvesti u potrebnu dimenziju dercovanjem (nanošenjem tankog sloja cementnog maltera).

Visina potpornih zidova mora biti 140 cm do max. 142 cm.

Nakon perioda zrenja AB ploče, postavlja se prema datoj šemi prvi red blokova, te se obeležavaju mesta za vertikalnu armaturu, bar po jednu u svakom otvoru bloka. Nakon obeležavanja buše se rupe u AB ploči dubine 15 cm i postavlja se vertikalna armatura dužine 160 cm. Vertikalna armatura treba da bude dužine 145 cm od površine AB ploče.

Prevlačenjem blokova preko vertikalne armature zidaju se potporni zidovi na preklap blokova i zasipaju betonom. Zidovi mašinske šahte se zidaju po istom principu, i povezuju sa potpornim zidom uz koji je postavljena.

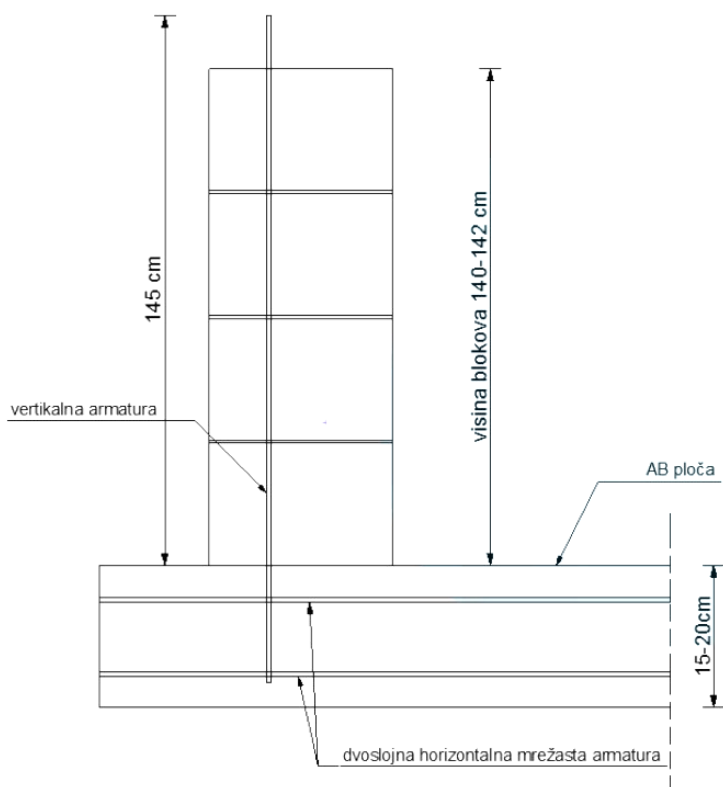

Dimenzija bazena	Debljina AB ploče
600x300	15 cm
700x350	15 cm
800x400	15 cm
900x450	20 cm
1000x500	20 cm

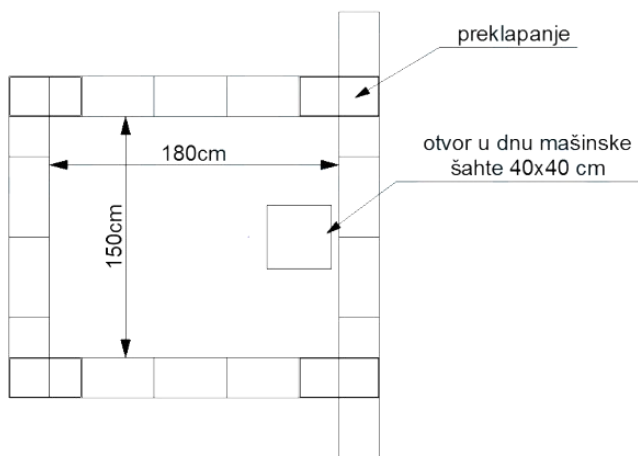

VAŽNO: U potpornim zidovima je neophodno ostaviti otvore za ugradnju hidrotehničke opreme, a prema nacrtima u prilogu.

Skimer

Za bazene do 4 m širine se ugrađuje jedan skimer na sredini potpornog zida koji se naslanja na mašinsku šahtu. U slučaju da je bazen širi od 4 m ugrađuju se dva skimera. Prostor za skimer je 25 cm širine i 50 cm dubine od gornje ivice bazena. U ovom delu potpornog zida se izostavljaju otvori za opcionalnu ugradnju usisnika za vodu za hidromasažere. Veličina otvora je 30x30 cm, a na visini 30-45 cm od dna AB ploče.

Dimenzija bazena	Broj skimera
600x300	1
700x350	1
800x400	1

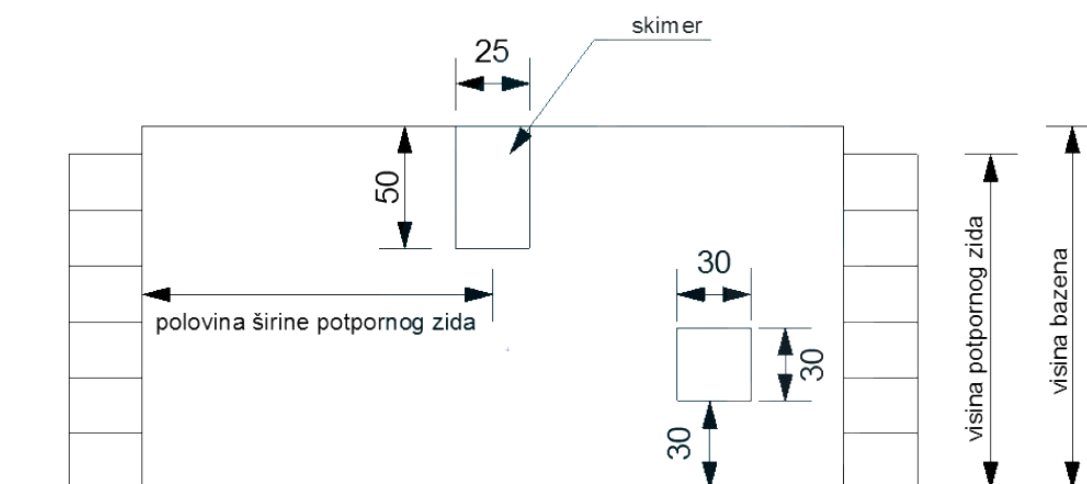

Dimenzija bazena	Broj skimera
900x450	2
1000x500	2

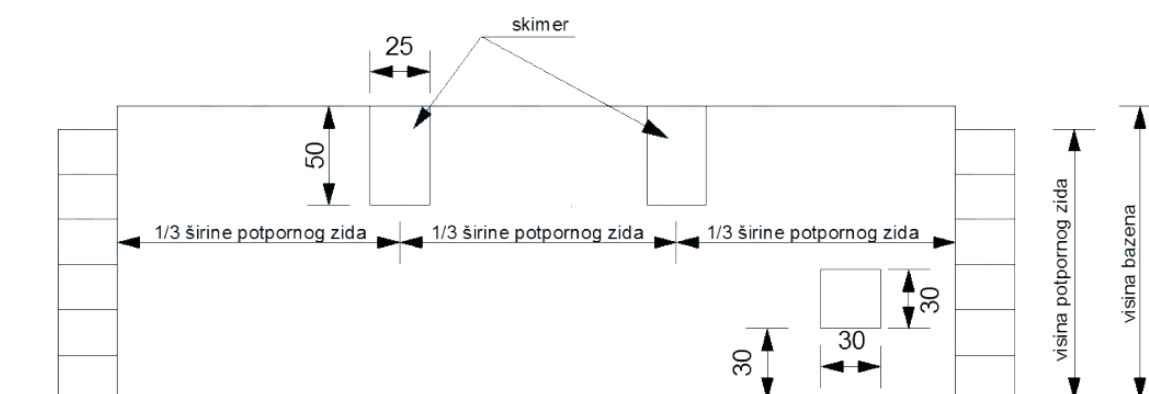

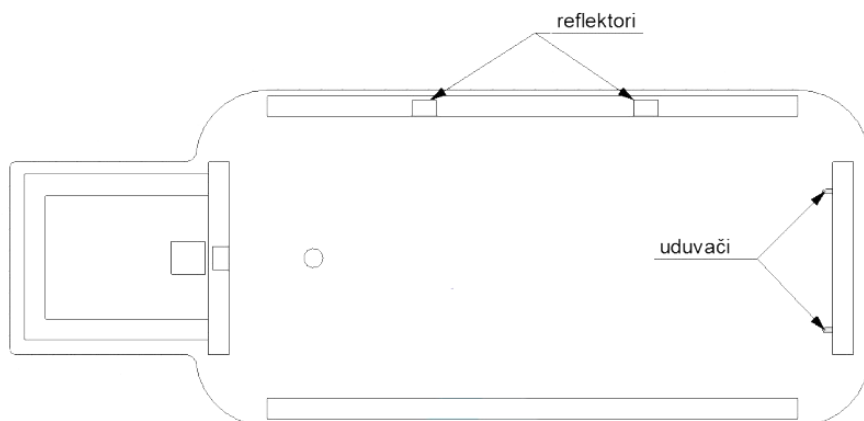

Uduvači

Uduvači se ugrađuju na suprotni potporni zid od potpornog zida na kom se ugrađuje skimer. Prostor koji treba ostaviti za ugradnju uduvača u potpornom zidu je 20x20 cm. Donji uduvači se ugrađuju na visini od 30 cm visine od dna AB ploče, a gornji na 120 cm visine od dna AB ploče. Rastojanje između uduvača je 250 cm.

Dimenzija bazena	Broj uduvača
600x300	2, gornja zona
700x350	4
800x400	4
900x450	4
1000x500	4

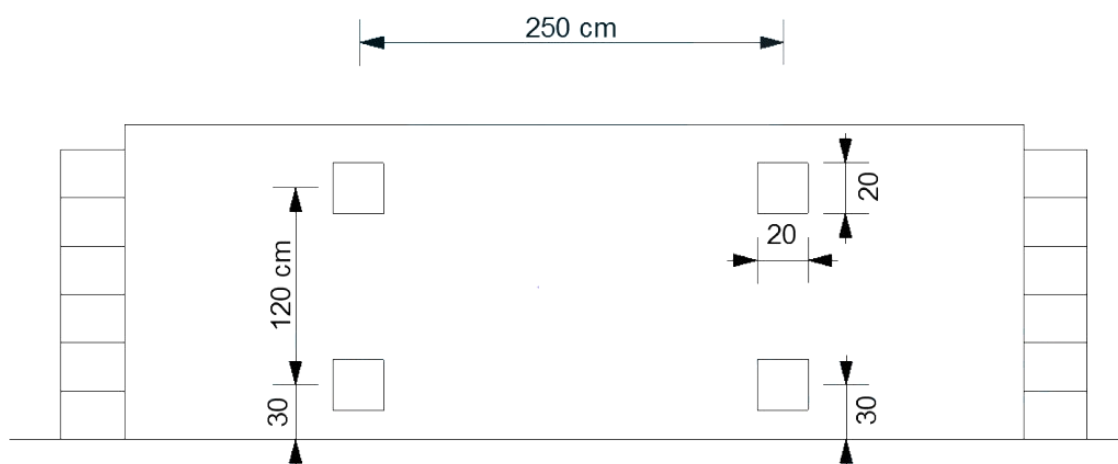

Podvodno osvetljenje

Reflektori se ugrađuju na jedan od dužih zidova. Prostor koji je potrebno izostaviti za ugradnju reflektora je 30x30 cm. Centar otvora treba da je na visini 75 cm. Razmak između dva reflektora je optimalno postaviti na 300-400 cm u zavisnosti od dužine potpornog zida.

Nakon perioda zrenja betona u ispuni betonskih blokova, prostor između iskopa i spoljne strane potpornih zidova se zasipa suvim, posnim betonom, bez ikakvog nabijanja i vibriranja.

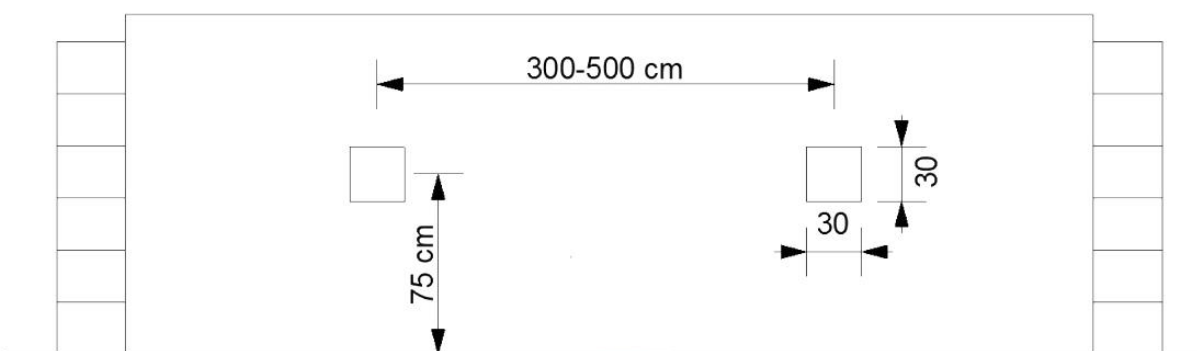

Dimenzija bazena	Broj reflektora	Pozicija	Udaljenost između reflektora
600x300	1	Ispod skimera	-
700x350	2	Duži potporni zid	3
800x400	2	Duži potporni zid	4
900x450	2	Duži potporni zid	4
1000x500	2	Duži potporni zid	5

Završni građevinski radovi

Nakon perioda zrenja betona u ispuni betonskih blokova, a neposredno pre montaže bazenske konstrukcije, duž ravnih delova zida prostor između iskopa i potpornih zidova popuniti suvim, posnim betonom, bez ikakvog nabijanja i vibriranja, i to - sa strane na kojoj je predviđena ugradnja uduvača, najviše do otvora za ugradnju donjih mlaznica (30 cm), sa strane na kojoj je predviđena ugradnja reflektora, do otvora koji su predviđeni za ugradnju reflektora, a na zidu gde nema izostavljenih otvora prostor između iskopa i potpornog zida se može zasuti do polovine visine potpornog zida.

Nakon montaže bazena, postavljanja cevovoda, montaže svih elemenata hidrotehničke opreme i punjenja vodom, nastavlja se popunjavanje prostora između iskopa i potpornih zidova, odnosno iskopa i bazenske konstrukcije, a maksimalno do visine potpornih zidova.

Visina posnog betona sme biti najviše do 5 cm ispod izostavljenih otvora za montažu hidrotehničke opreme.

U gornjoj zoni, a u prostoru između gornje ivice bazena i potpornih zidova (8-10 cm) izliva se AB serklaž, sa mrežastom armaturom pri čemu serklaž treba da bude monolitno povezan i sa betonom preko otvora mašinske šahte u koji treba ugraditi poklopac minimalnih dimenzija 70x70 cm.

